



Dispositivi di segnalazione per cordoli



Si tratta di un dispositivo di segnalazione altamente efficiente e discreto, perfetto per migliorare la visibilità di cordoli in rotonde, in corrispondenza di rotonde, di corsie di svolta a sinistra ecc.

Situazione iniziale

Per visionare gli ostacoli o le barriere del traffico, gli indicatori a cordolo GIFAS sono perfetti! Tali elementi possono essere:

- circolazione rotatoria/isole pedonali
- cordoli stradali
- corsie di canalizzazione del traffico
- bordi e/o curve a raggio stretto

Caratteristiche

L'indicatore per cordolo è uno strumento semplice ed efficace per una valida segnalazione notturna e in condizioni di pioggia. Inoltre, l'uso di indicatori presenta un effetto aggiuntivo molto interessante: in caso di superamento di tali indicatori, si avvertono vibrazioni leggere e ripetitive che allertano il conducente permettendo quindi di evitare collisioni frontali o possibili deviazioni dalla carreggiata.

- retroriflessione omnidirezionale
- forma adatta per ogni tipo di cordolo (inclinazione massima: 40°)
- vetro temperato per garantire un'eccellente durata e un illuminamento continuo a lungo termine
- disponibile in diversi colori

Dimensioni

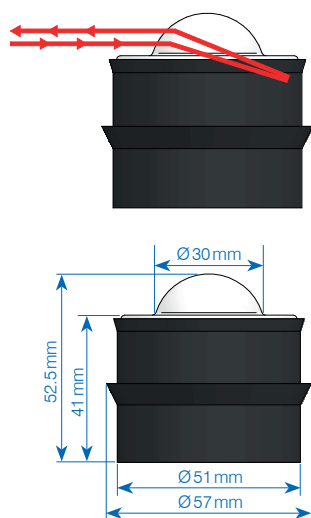

Principio di funzionamento

L'indicatore a cordolo può supportare una pressione superiore alle 10 tonnellate. Se installato correttamente, non toccherà il suolo e non applica alcun peso eccessivo al vetro.

Foro di trivellazione centrale 1 (47×60 mm)
 Foro di trivellazione centrale 2 (52×40 mm)

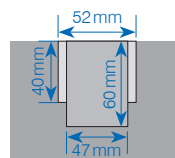

Indicatore a cordolo installato

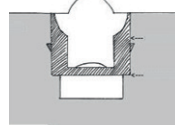

all'incrocio

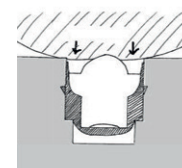

Installazione

Gli indicatori a cordolo sono forniti in una speciale gantura di gomma. L'ottica consente l'uso dell'indicatore su tutti i cordoli, indipendentemente dal profilo (e dal materiale).

Gli indicatori a cordolo possono essere montati in due modi:

- sulla parte piatta superiore del cordolo
- sulla parte in pendenza del cordolo

Il foro per l'indicatore viene praticato perpendicolarmente alla superficie di alloggiamento con un Holotool appositamente sviluppato utilizzando lo strumento diamantato.

Fase 1

Foro tramite utensile di trivellazione centrale (Ø52mm)



Fase 2

Un leggero colpo sulla punta del cacciavite facilita il rilascio del perno.

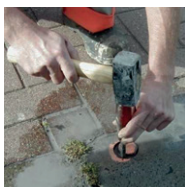

Fase 3

Solleverlo il perno dal foro.

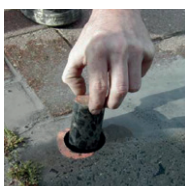

Fase 4

Posizionamento degli indicatori direttamente sopra il foro centrale



Fase 5

Con il martello in plastica colpire il bullone fino in fondo.



Materiale d'installazione

È possibile realizzare dapprima un foro di trivellazione centrale con diametro da 47 mm a circa 60 mm e poi un secondo foro con diametro di 52 mm ed esattamente 40 mm di profondità.

Tuttavia, il processo di perforazione con l'Holotool è più semplice ed efficiente. Questo trapano è composto da 2 parti, una punta da 47 mm e una punta da 52 mm, oltre a un collare che garantisce esattamente la profondità richiesta di 40 mm. Ciò consente di praticare un foro di trivellazione centrale con la massima efficienza, escludendo errori relativi a fori eccessivi o troppo larghi.

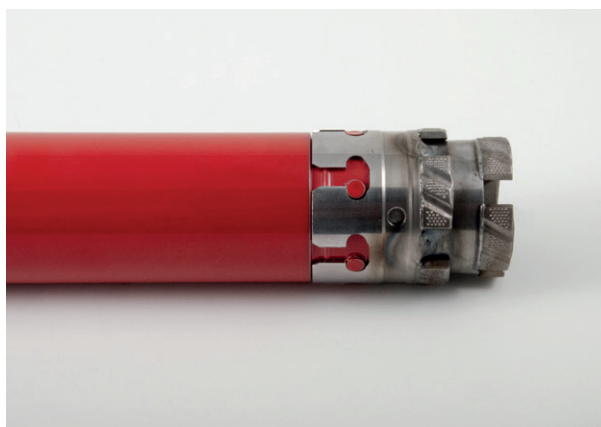
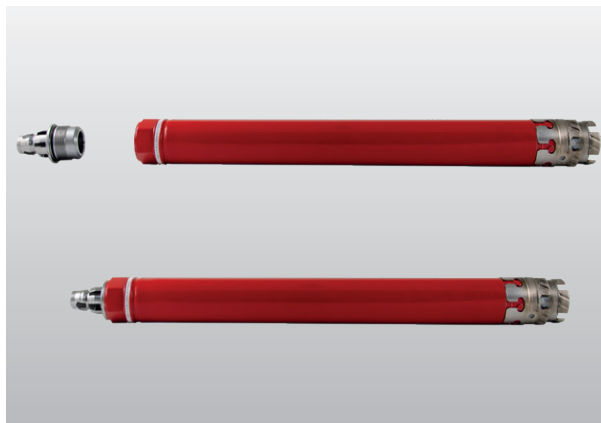

N° art.	Descrizione
✓ 860656	Dispositivi di segnalazione per cordoli bianco
✓ *196448	Modulo di foratura sfalsato Ø52 mm (Hilti)

* Adatto per tubo di cambio BI 52 (Hilti)

✓ Disponibile in stock, salvo venduto

2/2